



Серия антенн AX-20xxP

Серия панельных антенн AX-20xxP предназначена для использования в комплекте с модемами (роутерами), сотовыми телефонами или репитерами стандартов UMTS2100 и GSM1800, LTE1800 (для AX-2014P). Тип антенн – синфазные решетки. Имеют высокий коэффициент усиления, низкий КСВ. Активные излучатели антенны укрыты в пластиковый корпус. Антенна снабжена разъёмом типа N-female или F-female. Крепление позволяет изменять угол наклона и поляризацию антенны.

| Внешний вид антенн |  | |  | |  | |
|--|---|------------------------|---|------------------------|---|-----------|
| | AX-2014P 1700±2180 | AX-2014PF 1900±2180 | AX-2017P 15±17 39/18 | AX-2017PF 1900±2180 | AX-2020P 19±20 16÷18/16÷18 | AX-2020PF |
| Рабочий диапазон частот, МГц | 13÷15 | 1900±2180 | 15±17 39/18 | 1900±2180 | 19±20 16÷18/16÷18 | |
| Усиление, дБ | 30÷35/30÷35 | | | | | |
| Ширина ДН в Н/Е-плоскости, град | | | -12 | | | |
| Уровень боковых лепестков, дБ не более | | | 20 | | | |
| Отношение вперед/назад, дБ не менее | | | | | | |
| Входное сопротивление, Ом | 50 | 75 | 50 | 75 | 50 | 75 |
| КСВ в рабочем диапазоне частот, не более | | | 1.5 | | | |
| Допустимая мощность, Вт | 50 | 10 | 50 | 10 | 50 | 10 |
| Поляризация | вертикальная/горизонтальная/наклонная | | | | | |
| Механические характеристики | | | | | | |
| Масса, г | 1000 | | 1600 | | 3200 | |
| Изменение угла наклона антенны, градус | +/-25 | | | | +/-18 | |
| Габаритные размеры, м | 0.24 x 0.24 x 0.05 | | | | | |
| Разъем | N-female | F-female | N-female | F-female | N-female | F-female |
| Материал антенны | Сталь, оцинкованная сталь | | | | | |
| Материал защитной коробки | ABS+поликарбонат | | | | | |

Комплект поставки:

1. Антенна AX-20__P_ – 1шт.
2. Узел крепления на мачту – 1шт.
3. Инструкция по установке – 1шт.
4. Упаковка (картон) – 1шт.

Производитель: ООО «НПП «АнТэкс»», <http://www.ax-e.ru>

Срок гарантии антенны составляет 2 года со дня продажи данного устройства, при условии отсутствия механических повреждений антенны и ВЧ - разъема.

ВЧ-кабель в комплект не входит и поставляется отдельно! Настоятельно рекомендуем отключать антенну от модема во время грозы или воспользоваться грозозащитой!

Инструкция по установке антенн AX-2014P/AX-2014PF/AX-2017P AX-2017PF/AX-2020P/AX-2020PF



Рекомендации

Перед началом монтажа антенны необходимо правильно выбрать место установки антенны.

Антенна должна быть установлена в месте, где есть прямая видимость до антенн базовой станции (БС) 3G/2G/4G.

Место установки должно удовлетворять следующим требованиям:

- на пути от антенны к базовой станции не должно быть никаких близко стоящих высоких препятствий (крыша, здания, лесопосадки, холмы, горы), так как это мешает распространению сигнала. Во избежание этого **необходимо устанавливать антенну как можно выше.**

- нахождение металлических и прочих предметов ближе 1-1,5 метра от антенны могут вызвать отражение радиоволн и повлиять на качество связи

- расстояние от места установки антенны до точки нахождения вашего модема должно быть как можно короче, так как применение длинного соединительного кабеля может привести к потерям сигнала и ухудшению связи. Если у Вас оказался излишек кабеля, то лучше использовать его на поднятие антенны **как можно выше над землей.**

Варианты установки антенны изображены на рисунке 1.

Где 2,3 – правильная установка (нет близко расположенных препятствий), а 1 и 4 – неправильная (здесь естественные препятствия - крыша и дерево мешают распространению сигнала).



Рисунок 1 - Варианты установки антенн

Полезный совет: для поиска места установки можно использовать ваш модем подключенный к ноутбуку или телефону с поддержкой 3G/4G; найдите место где уровень сигнала базовой станции будет максимальный и там выберите место установки.

Сборка и настройка антенны

1. Прикрутите «Г»-образную деталь крепления (2) к корпусу антенны (1) при помощи шайб и гаек (3). Соберите крепление, продев «U»-болт через зубчатое крепление (5) и «Г»-образную деталь, накрутите гайки и шайбы (6).

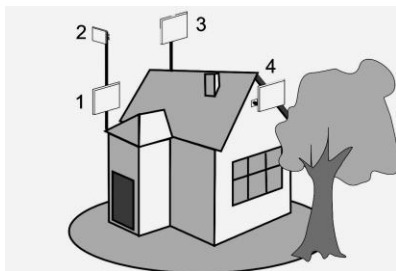
2. Прикрутите антенну (рис. 4) к мачте затянув гайки на «U»-болте. Прикрутите разъем кабеля снижения к разъему антенны. Закрепите мачту вертикально, предварительно установив требуемый угол наклона антенны, поверните мачту с антенной так, чтобы максимум усиления антенны был направлен в сторону предполагаемого нахождения БС.

3. Подключите нижний разъем (5) кабеля снижения (6) к разъему (3) антенного адаптера (4) (рис.3). Разъем (7) антенного адаптера вставьте в антенное гнездо (8) модема (1).

Подключите модем (1) к компьютеру через USB-

удлинитель (2). Установите и запустите программу, поставляемую с модемом на вашем ПК. В настройках сети установите желаемый стандарт связи по умолчанию, например "Только 3G", "OnlyWCDMA".



Рисунок 2 - Сборка антенны

4. Произведите настройку антенны, вращая ее влево, вправо с шагом 5-15 градусов и каждый раз проверяйте уровень радиосигнала от базовой станции либо скорость передачи данных (уровень сигнала можно измерять при помощи программы поставляемой оператором связи). Выдерживайте между поворотами интервал времени в 0,5-2,0 минуты. Затем вращайте вверх вниз с шагом 2-3 градуса до максимального уровня сигнала.

Найдя положение, при котором сигнал наиболее сильный (либо скорость передачи максимальна), выберите оптимальную поляризацию (рис.4). Для этого вращайте антенну вокруг центра относительно детали (2 на рис. 2). Выберите положение, при котором скорость передачи данных максимальна и затяните гайки (Зна рис.2).

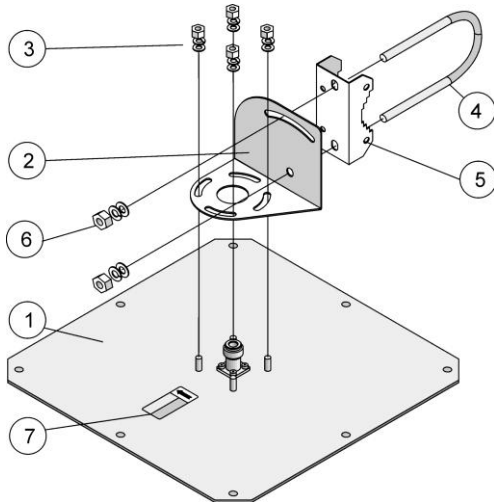

Рисунок 3 - Подключение модема



Рисунок 4 - Установка антенну на мачту. Изменение поляризации

5. Проложите и закрепите кабель от антенны до модема. Не допускайте резких перегибов и пережимов кабеля. После укладки кабеля проверьте скорость передачи данных.

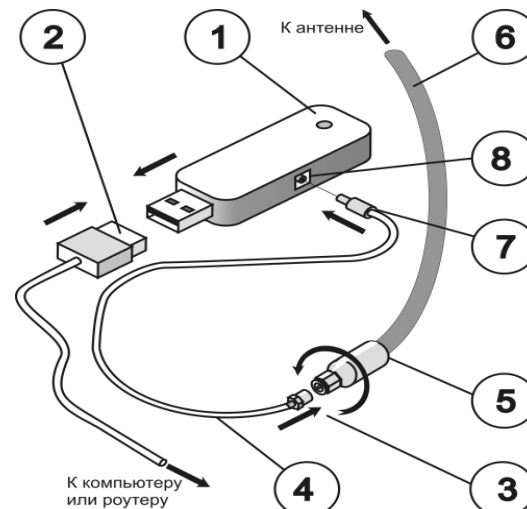
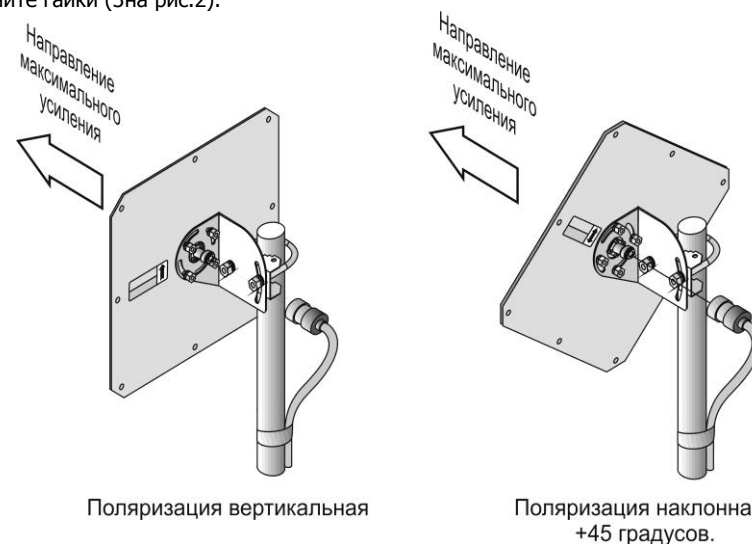
Если связь с БС установить не удалось или скорость передачи данных неудовлетворительная, необходимо изменить место установки антенны либо использовать антенну с большим коэффициентом усиления. Также необходимо проверить качество соединения разъемов и целостность кабеля.

6. Система беспроводного доступа готова к эксплуатации.
На сайте производителя действует технический форум. Здесь вы сможете получить ответы на многие технические вопросы. Адрес: <http://axe.ru/forum/>